

Kamera

Podręczna instrukcja montażu

BLOW

Prosimy o uważne przeczytanie niniejszej instrukcji przed podłączeniem kamery do źródła zasilania.

Wskazówki:

- Pamiętaj aby umieścić kołki rozporowe w ścianie, jeśli jest ona betonowa. Jeśli jest to ściana drewniana, śruby umieść bezpośrednio w drewnie.
- Stosując się do poniższych porad, instalacja kamery powinna być łatwiejsza i szybsza.
- Wszystkie kable kamery powinny być zabezpieczone aby nie dostawała się do nich woda. Używaj tylko przeznaczonych wypustów kablowych, kable staraj się przeprowadzać w wyznaczonych korytach kablowych.
- Ilustracje zawarte w instrukcji są poglądowe. Pamiętaj, że kamera może się różnić względem ilustracji. Staraj się odnieść do produktu końcowego.

Kamera tubowa typ 1

- 1 Przymocuj wspornik do ściany za pomocą śrub i kołków. Aby ułatwić wiercenie użyj wzornika montażowego.

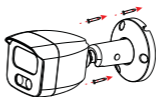

- 2 Poluzuj śruby, aby wyregulować kąt widzenia kamery.

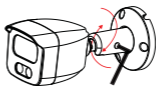

- 3 Dokręć śruby za pomocą klucza aby ukończyć proces instalacji.

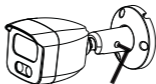

Kamera tubowa typ 2

Jeśli masz zewnętrzne gniazdo karty pamięci, poluzuj dwie śruby, zdejmij pokrywę karty, włóż kartę pamięci. Przykręć pokrywę karty.

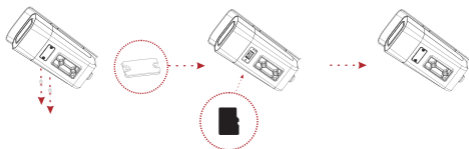

Górny wspornik montażowy

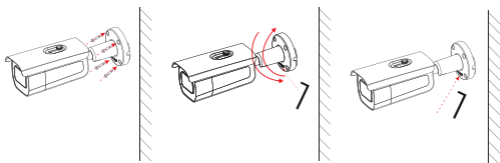

- 1 Przymocuj wspornik do ściany za pomocą śrub i kołków.
- 2 Poluzuj śruby, aby wyregulować kąt widzenia kamery.
- 3 Dokręć śruby za pomocą klucza aby ukończyć proces instalacji.

Dolny wspornik montażowy

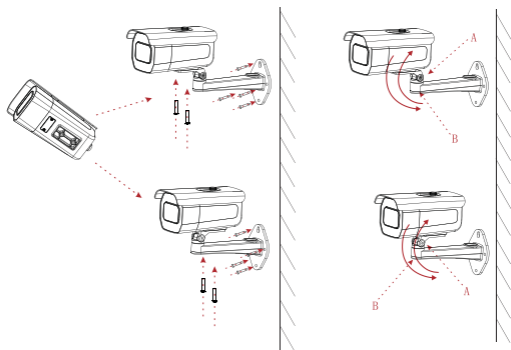

- 1 Przymocuj wspornik montażowy do ściany za pomocą śrub i kołków. Za pomocą dodatkowych śrub przykręć korpus kamery do wspornika. Kolejność montażu jest dowolna w zależności od wygodę montażu.
- 2 Poluzuj śruby za pomocą klucza. Wyreguluj kąt widzenia kamery. Dokręć śruby, aby ukończyć proces instalacji.

Kamera kopułowa typ 1

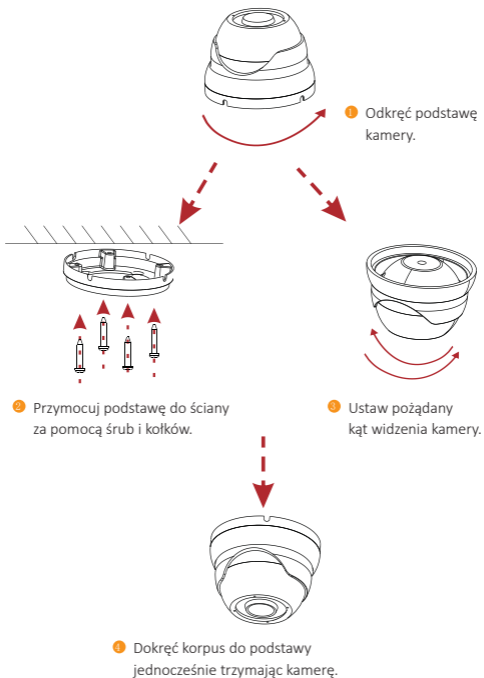

Kamera kopułowa typ 2

- 1 Usuń śruby montażowe i zdejmij podstawę.

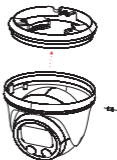

- 2 Przymocuj podstawę do ściany za pomocą śrub i kołków.

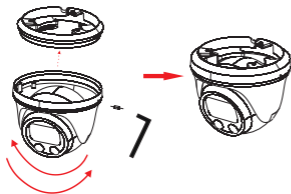
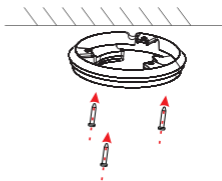

- 3 Ustaw pożądany kąt widzenia. Przystaw kamerę do podstawy i przykręć śrubę montażową.

Kamera kopułowa typ 3

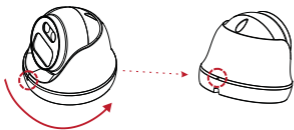

- 1 Nastaw wskaźniki, aby pokrywały się względem siebie. Zdejmij podstawę.

- 2 Przymocuj podstawę do ściany za pomocą śrub i kołków.

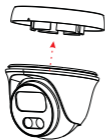
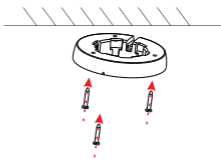

- 3 Przystaw kamerę do podstawy i zatrzaśnij kamerę.



- 4 Wyreguluj kąt widzenia.

Kamera sufitowa typ 1

Instalacja przy użyciu wspornika montażowego

- 1 Przymocuj podstawę kamery za pomocą śrub i kołków.

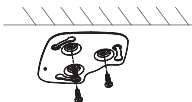

- 2 Ustaw pożądany kąt widzenia, a następnie zamontuj obudowę w podstawie montażowej.

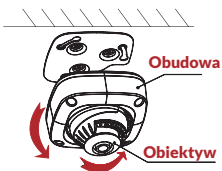

- 3 Proces instalacji ukończony.

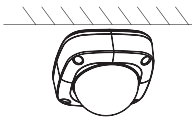

Instalacja z wykorzystaniem całej obudowy



- 1 Przymocuj podstawę do ściany za pomocą śrub.

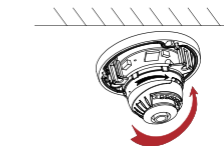

- 2 Wyreguluj kąt widzenia kamery.

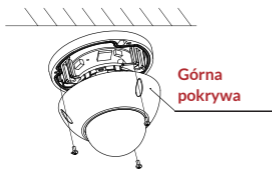

- 3 Przykręć górną pokrywę za pomocą śrub.

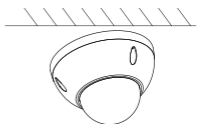

- 4 Proces instalacji ukończony.

Kamera sufitowa typ 2

Domyślne ustawienie kąta widzenia jest najlepszym rozwiązaniem.
Jeśli potrzebujesz dostosować kąt widzenia:

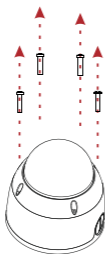

- 1 Odkręć wkręty trzymające górną pokrywę kamery.

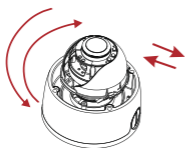

- 2 Wyreguluj kąt widzenia i ponownie przykręć górną pokrywę.

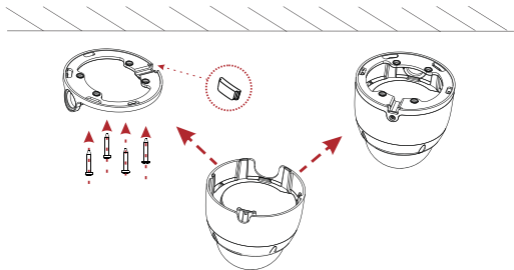

- 1 Usuń gumową pokrywę i zainstaluj podstawę za pomocą śrub.

- 2 Wsuń korpus kamery zgodnie z wycięciem w podstawie.

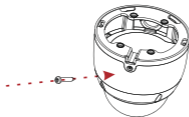

- 3 Zablokuj kamerę śrubą.

Kamera miniaturowa

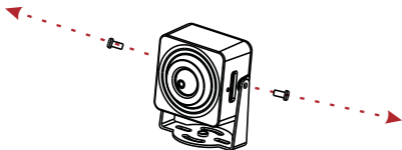

- 1 Odkręć 2 śruby, aby oddzielić wspornik od korpusu kamery.

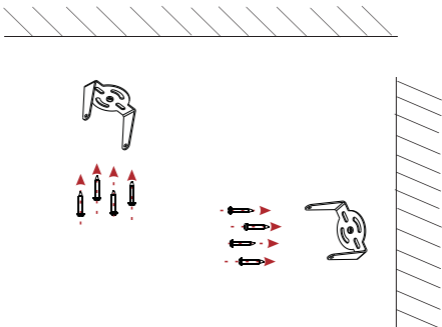

- 2 Użyj 4 śrub, aby przykręcić wspornik do ściany lub sufitu.

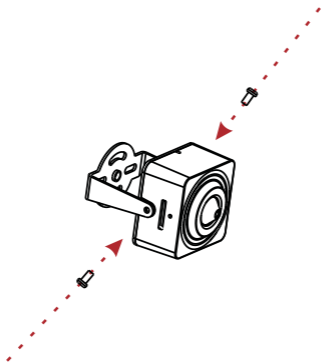

- 4 Wyreguluj kąt widzenia a następnie przykręć 2 śruby trzymające wspornik i kamerę.